

**INTERNATIONAL  
PRACTICAL SHOOTING  
CONFEDERATION**

**KSIĄŻKA CELÓW IPSC**

**WYDANIE STYCZEŃ 2019**

**International Practical Shooting Confederation  
PO Box 15661  
1001 NA Amsterdam  
The Netherlands  
Tel: +31 20 2440600 Fax: +31 20 2440601**

**Email: [rules@ipsc.org](mailto:rules@ipsc.org) Web: [www.ipsc.org](http://www.ipsc.org)**

**Region IPSC Polska  
[www.ipsc-pl.org](http://www.ipsc-pl.org)**

## SEKCJA 1: Tarcze pojedyncze

- 1.1** W przypadku **przeciętych** tarcz punktowanych dopuszczalne jest odcięcie ich części dolnej, bocznej lub po przekątnej; wzdłuż całej krawędzi cięcia należy zaznaczyć krawędź niepunktowaną (patrz Przepis 4.2.3.2).

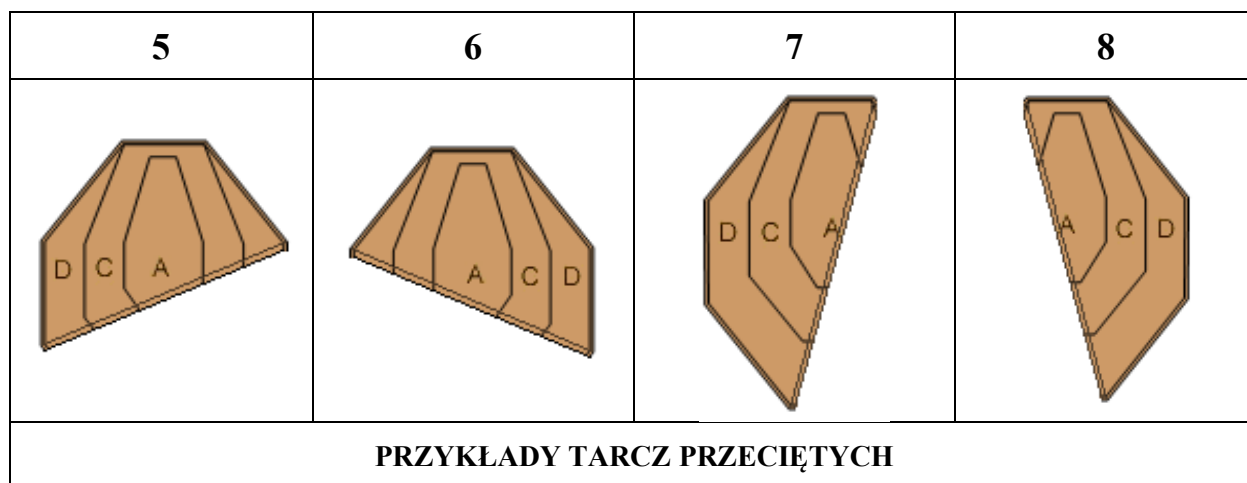
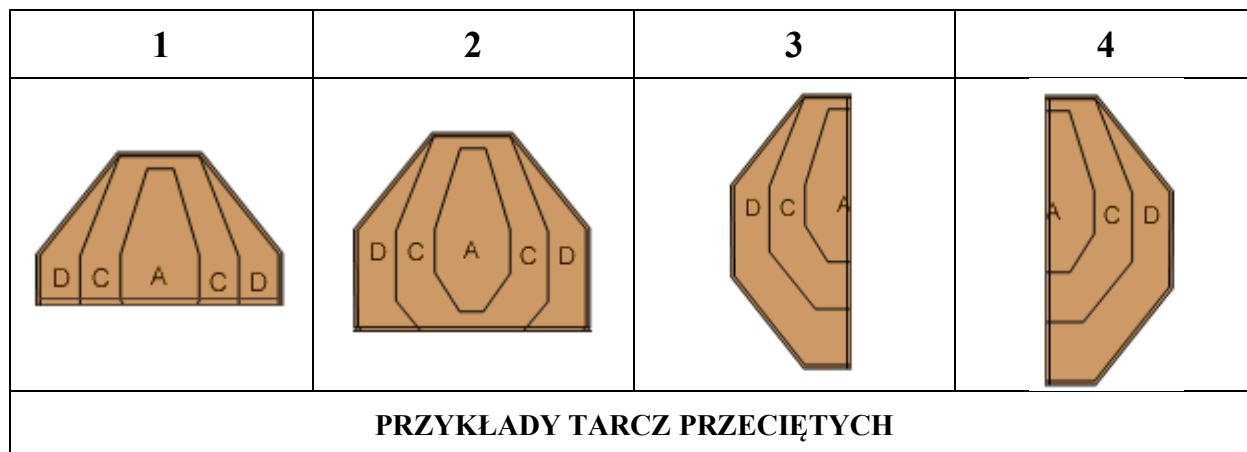

- 1.2 W przypadku tarcz punktowanych **częściowo zamalowanych** w celu zamarkowania przesłony twardej dopuszczalne jest zamalowanie ich części dolnej, bocznej lub po przekątnej; nie jest wymagane zaznaczanie krawędzi niepunktowanej na granicy zamalowanego obszaru, zalecane jest jednak wyraźne zaznaczenie krawędzi zamalowanego obszaru taśmą (patrz Przepis 4.2.3.3)

9	10	11	12
<b>PRZYKŁADY TARCZ CZĘŚCIOWO ZAMALOWANYCH</b>			

13	14	15	16
<b>PRZYKŁADY TARCZ CZĘŚCIOWO ZAMALOWANYCH</b>			

17	18	19	20
	[pole bez grafiki]	[pole bez grafiki]	[pole bez grafiki]
<b>PRZYKŁADY TARCZ CZĘŚCIOWO ZAMALOWANYCH</b>			

- 1.3** W przypadku przecięcia tarczy papierowej w osi pionowej w celu uzyskania dwóch osobnych tarcz, dwie uzyskane po przecięciu częściowe tarcze muszą być oddalone od siebie o co najmniej 1 metr. Tarcza punktowana może być przedzielona pionowym pasem markującym przesłonę twardą, w tym przypadku jednak wciąż stanowi jedną tarczę punktowaną (patrz Przepis 4.1.5).

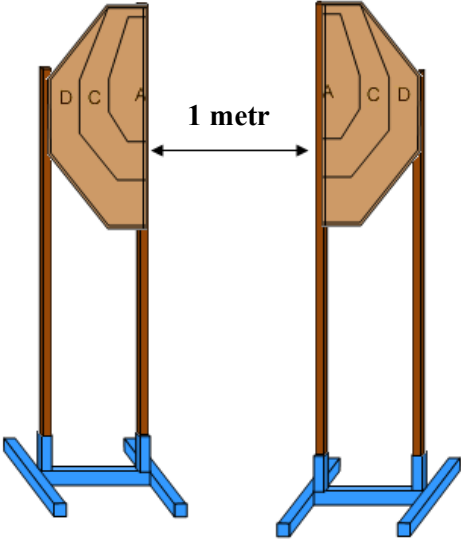
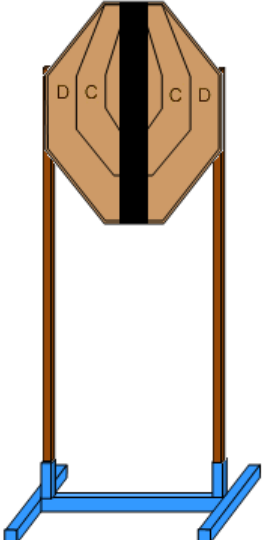
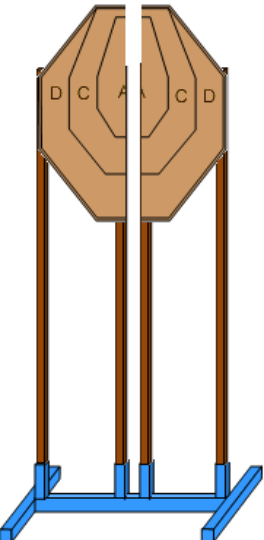
21	22	23
		
<b>DOZWOLONE</b>	<b>DOZWOLONE</b>	<b>ZABRONIONE</b>

- 1.4** Zabronione jest umieszczanie części tarczy punktowanej lub części tarczy „nie strzelać” w obrębie innej tarczy punktowanej lub tarczy „nie strzelać”, zabronione jest również umieszczanie przed tarczą innej tarczy punktowanej lub tarczy „nie strzelać” z wyciętym otworem.

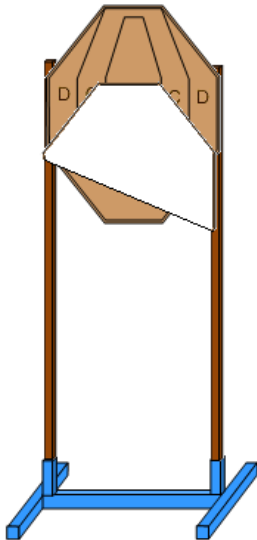
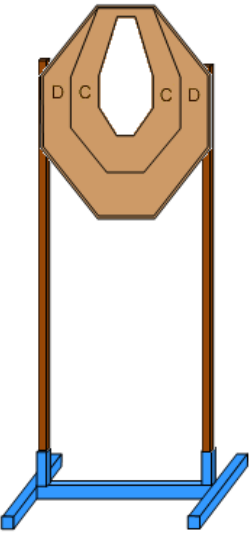
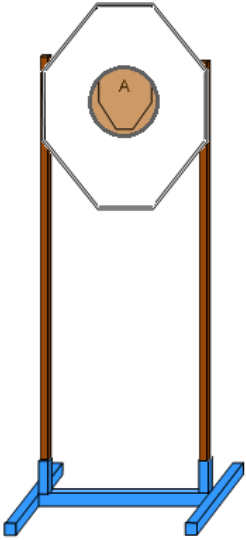
24	25	26
		
<b>ZABRONIONE</b>	<b>ZABRONIONE</b>	<b>ZABRONIONE</b>

- 1.5** Górna krawędź tarczy punktowanej i tarczy „nie strzelać” nie może znajdować się na wysokości przekraczającej 1,8 m; górna krawędź małej tarczy IPSC nie może znajdować się na wysokości przekraczającej 1,6 m.

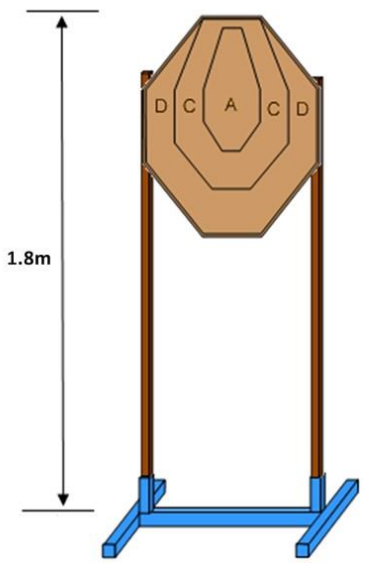
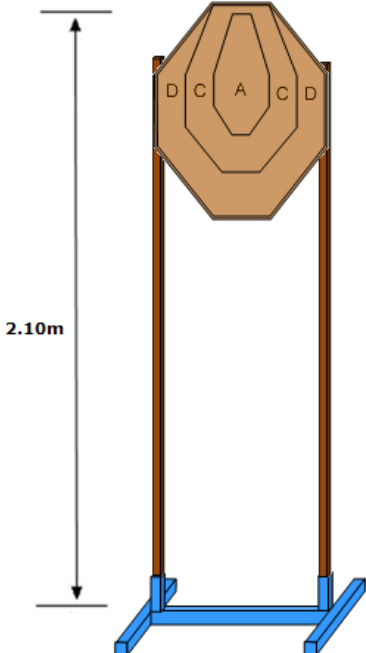
27	28
 <p>1.8m</p>	 <p>2.10m</p>
<b>DOZWOLONE</b>	<b>ZABRONIONE</b>

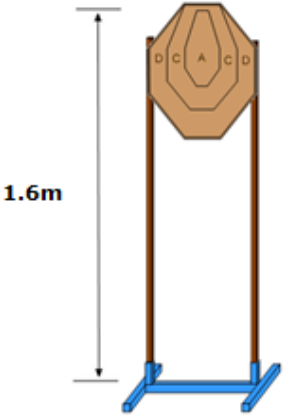
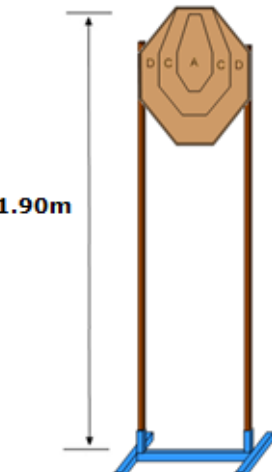
29	30
 <p>1.6m</p> <p>mała tarcza IPSC</p>	 <p>1.90m</p> <p>mała tarcza IPSC</p>
<b>DOZWOLONE</b>	<b>ZABRONIONE</b>

## SEKCJA 2: Grupy tarcz papierowych

**2.1** Zabronione jest odcinanie lub zasłanianie górnych części tarcz punktowanych i tarcz „nie strzelać”.

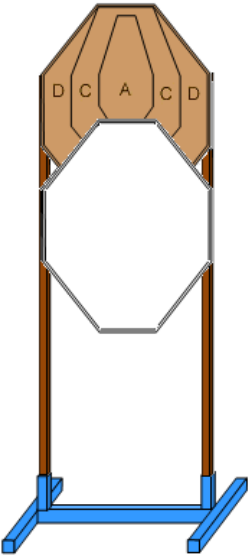
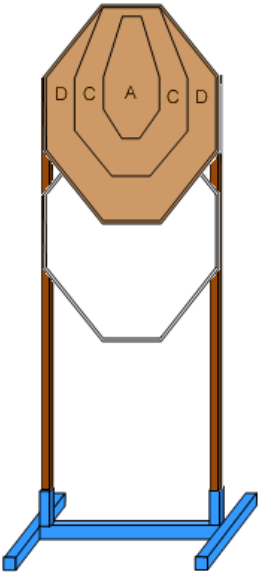
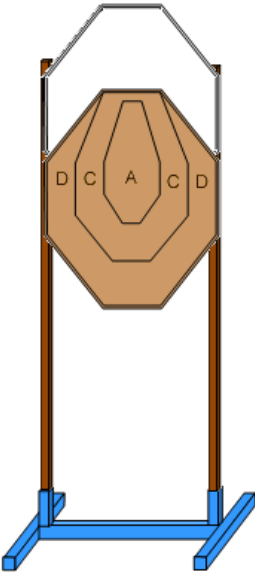
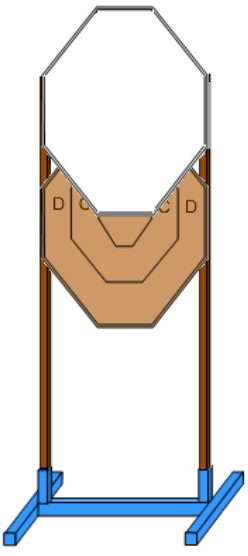
<b>31</b>	<b>32</b>	<b>33</b>	<b>34</b>
			
<b>DOZWOLONE</b>	<b>ZABRONIONE</b>	<b>DOZWOLONE</b>	<b>ZABRONIONE</b>

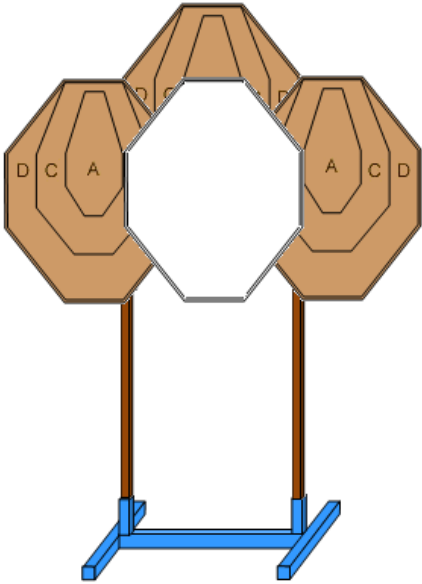
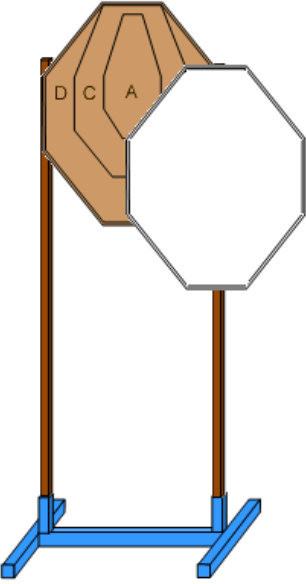
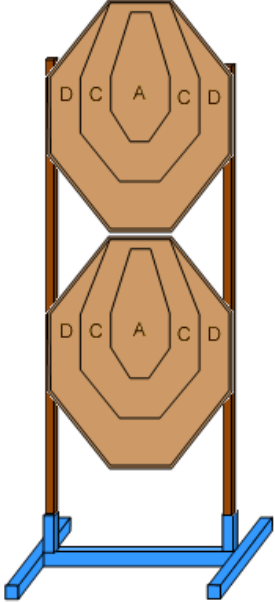
<b>35</b>	<b>36</b>	<b>37</b>
		
<b>DOZWOLONE</b>	<b>DOZWOLONE</b>	<b>DOZWOLONE</b>

**2.2** Zabronione jest stosowanie całych tarcz papierowych jako przesłon twardej. W celu rozdzielenia dwóch sąsiadujących ze sobą tarcz punktowanych należy stosować tarczę „nie strzelać”.

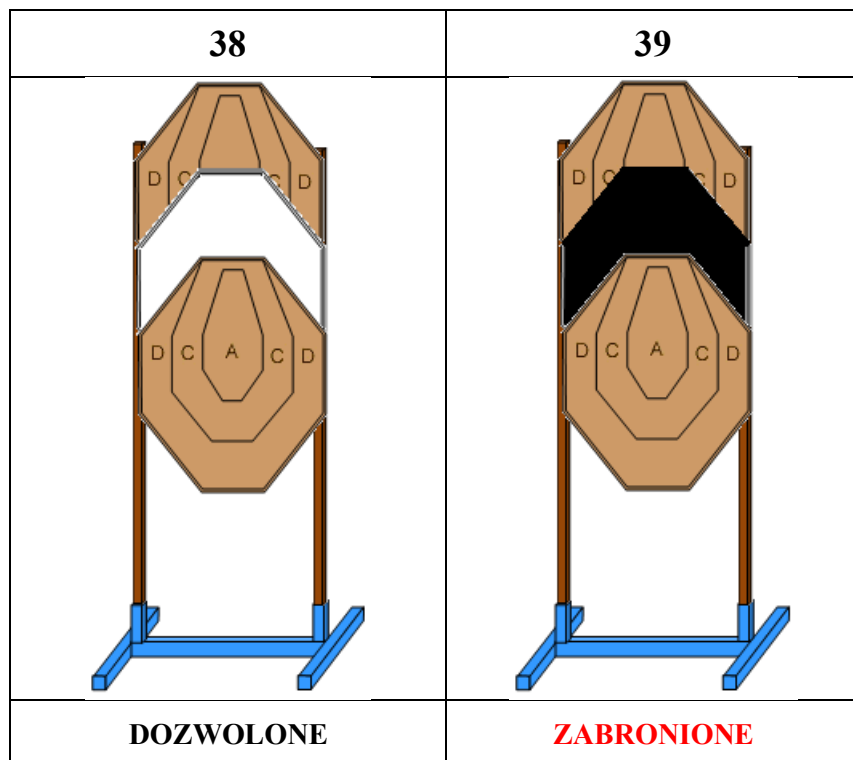

**2.3** Tarcza „nie strzelać” może być umieszczona przed lub za tarczami punktowanymi.

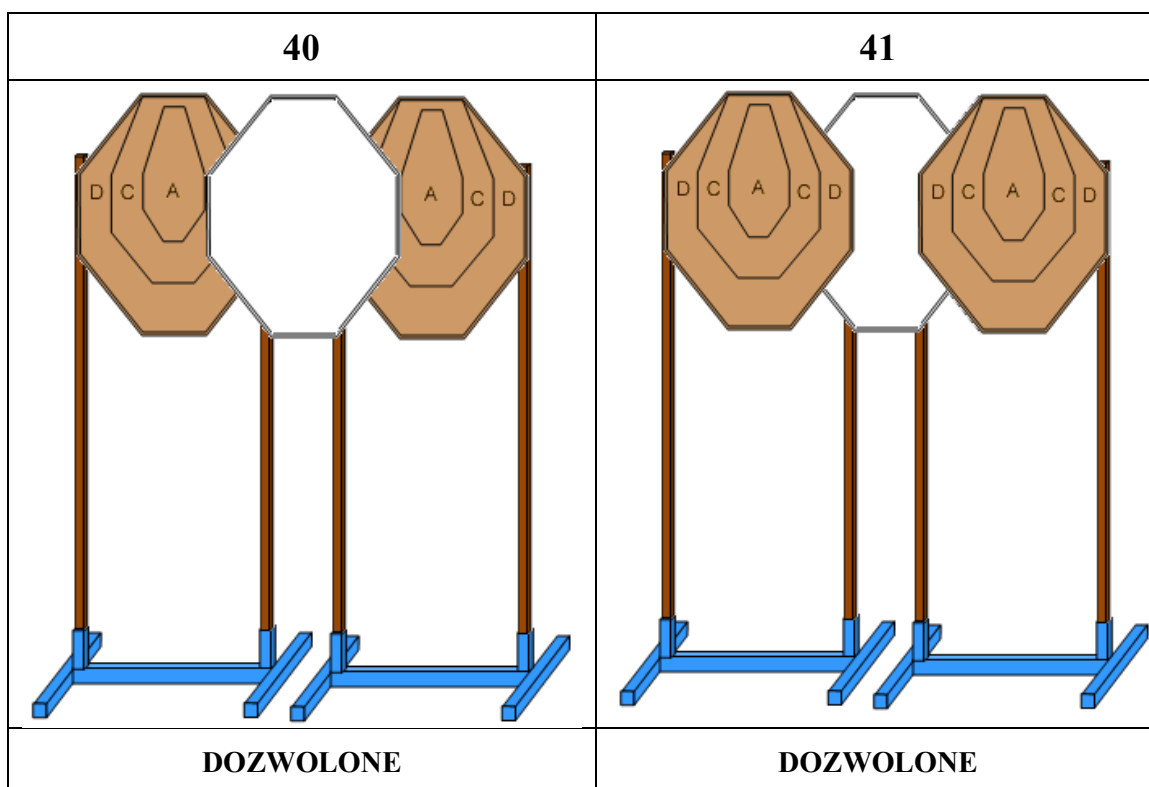

**2.4** Nachodzące na siebie tarcze punktowane mogą składać się z dwóch tarcz punktowanych lub mogą być rozdzielone tarczą „nie strzelać”.

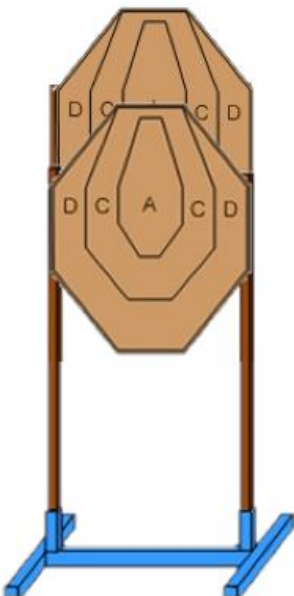
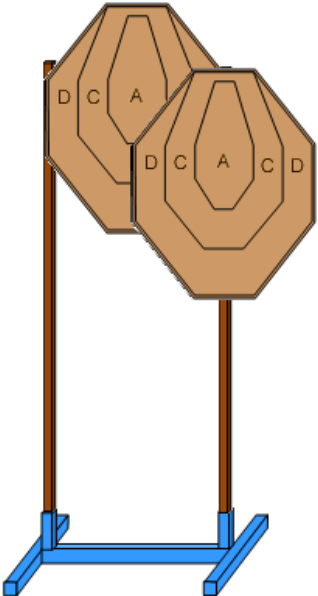
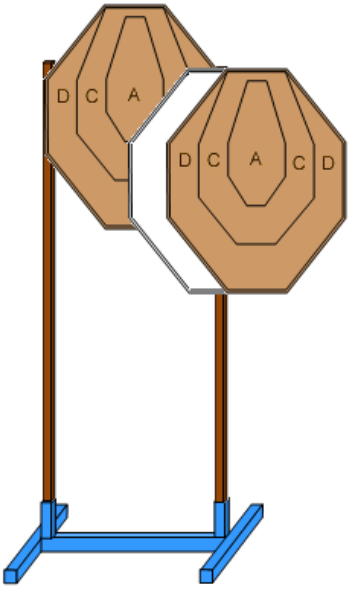
42	43	44
		
<b>DOZWOLONE</b>	<b>DOZWOLONE</b>	<b>DOZWOLONE</b>

**2.5** Niedozwolone są grupy tarcz zestawione nielogicznie, niepraktycznie lub w sposób zbyt skomplikowany, utrudniający zachowanie powtarzalności układu tarcz podczas ich wymiany.

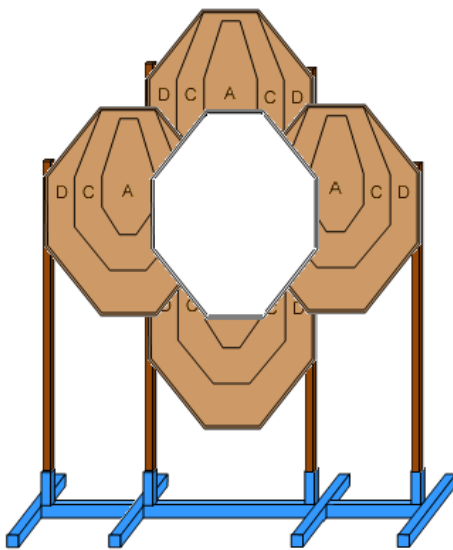
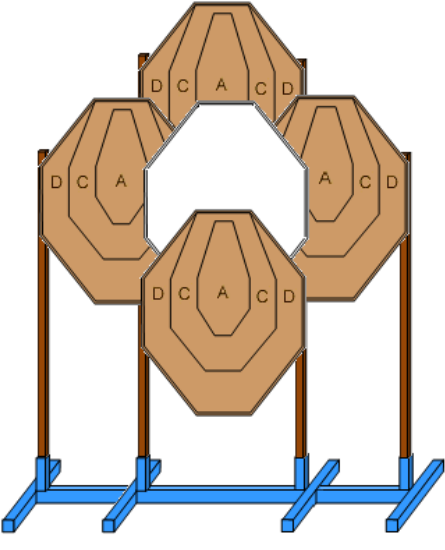
45	46
	
<b>ZABRONIONE</b>	<b>ZABRONIONE</b>



<b>47</b>	<b>48</b>
<b>DOZWOLONE</b>	<b>ZABRONIONE</b>

<b>49</b>	<b>50</b>
<b>ZABRONIONE</b>	<b>ZABRONIONE</b>

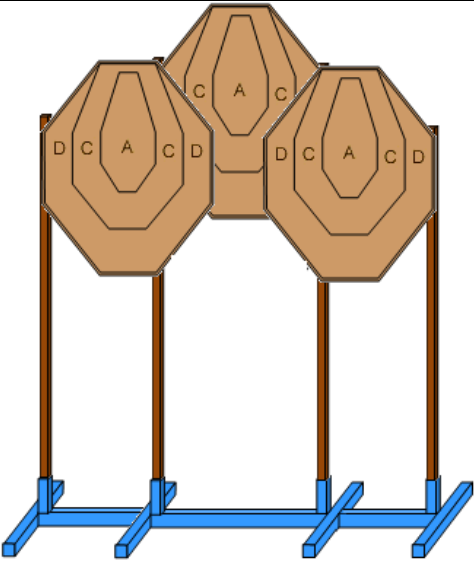
51	52
	<p data-bbox="997 504 1204 537">[pole bez grafiki]</p>
<p data-bbox="422 833 625 866"><b>DOZWOLONE</b></p>	

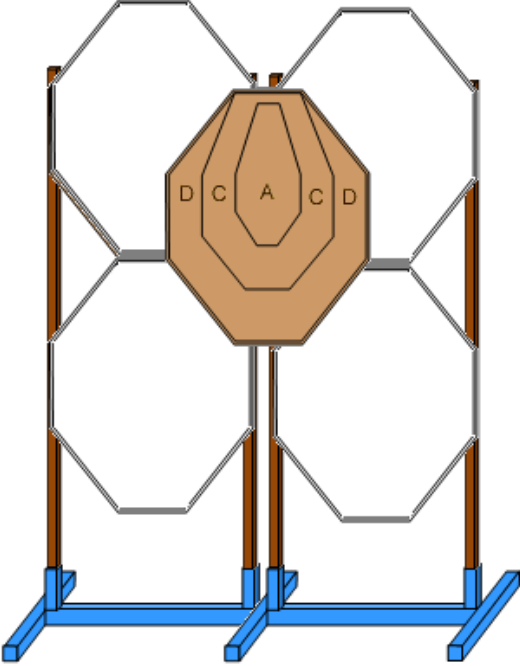
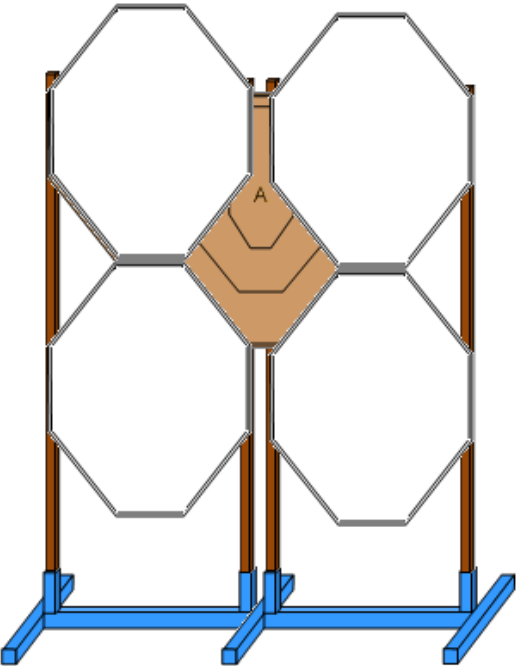
53	54
	
<p data-bbox="422 1796 625 1830"><b>ZABRONIONE</b></p>	<p data-bbox="997 1796 1204 1830"><b>ZABRONIONE</b></p>

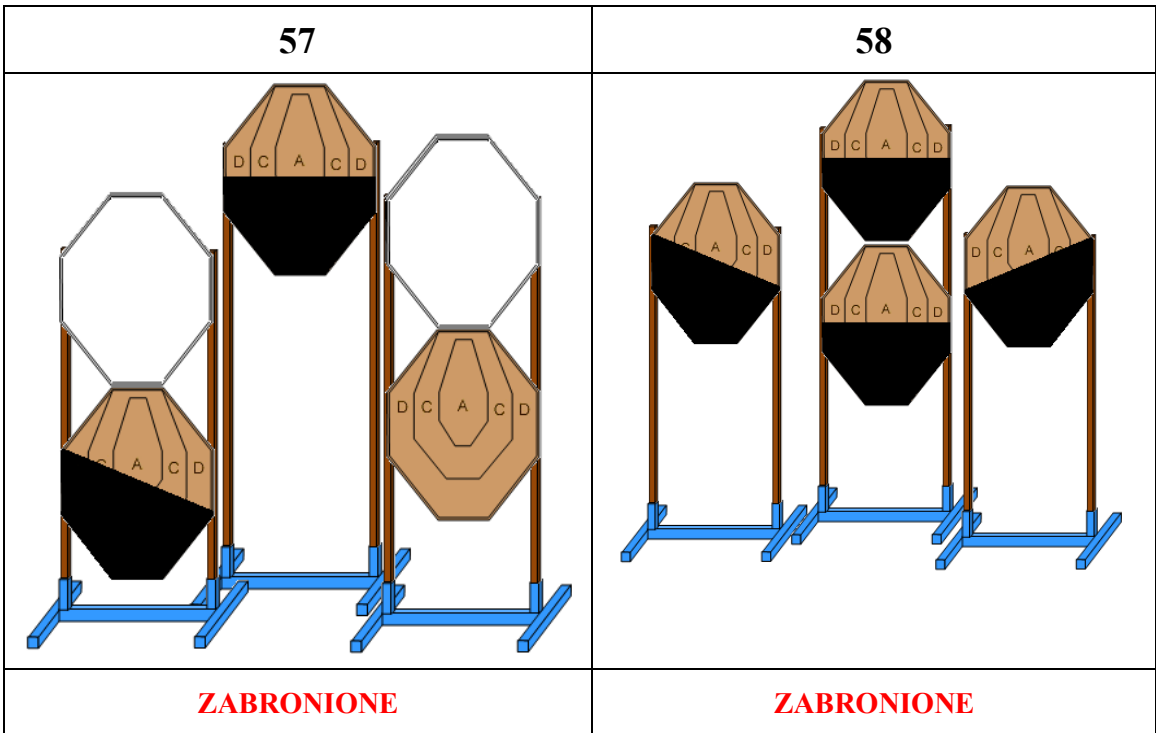
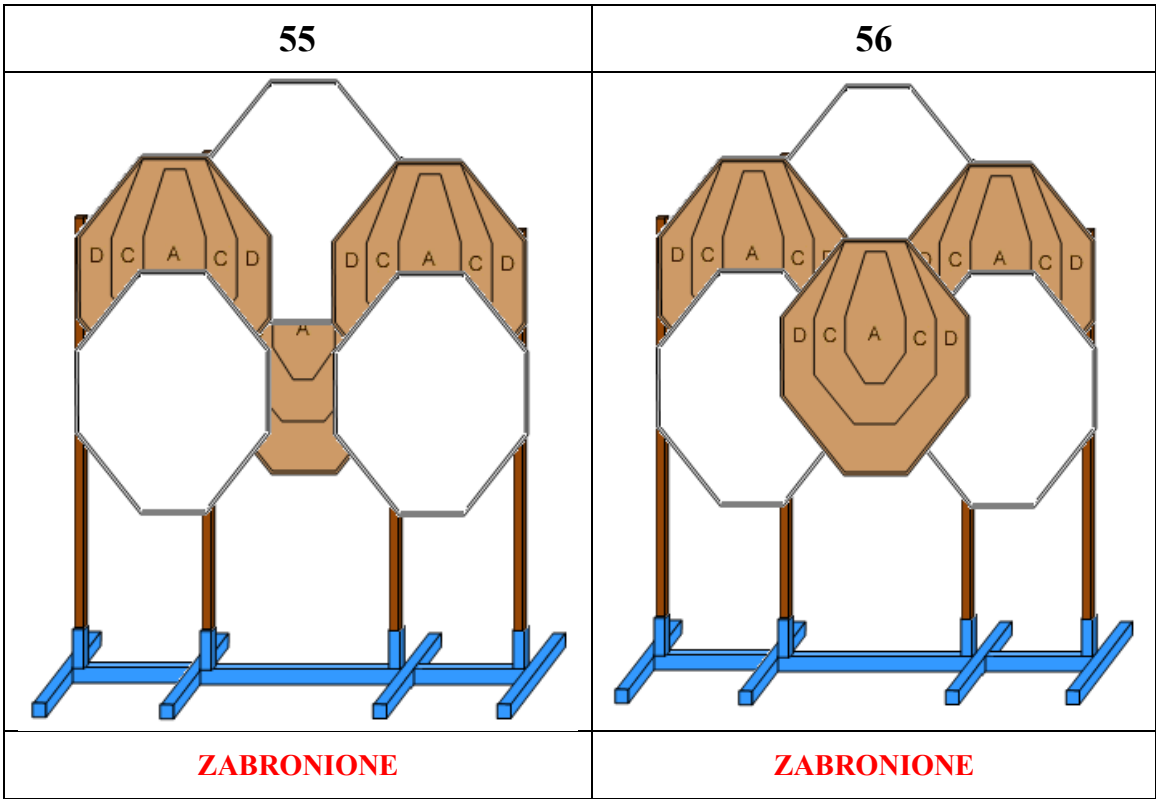

### SEKCJA 3: Mieszanie tarcz papierowych z celami metalowymi

3.1 Cele metalowe i papierowe występujące w jednym zestawie muszą być eksponowane w sposób logiczny:

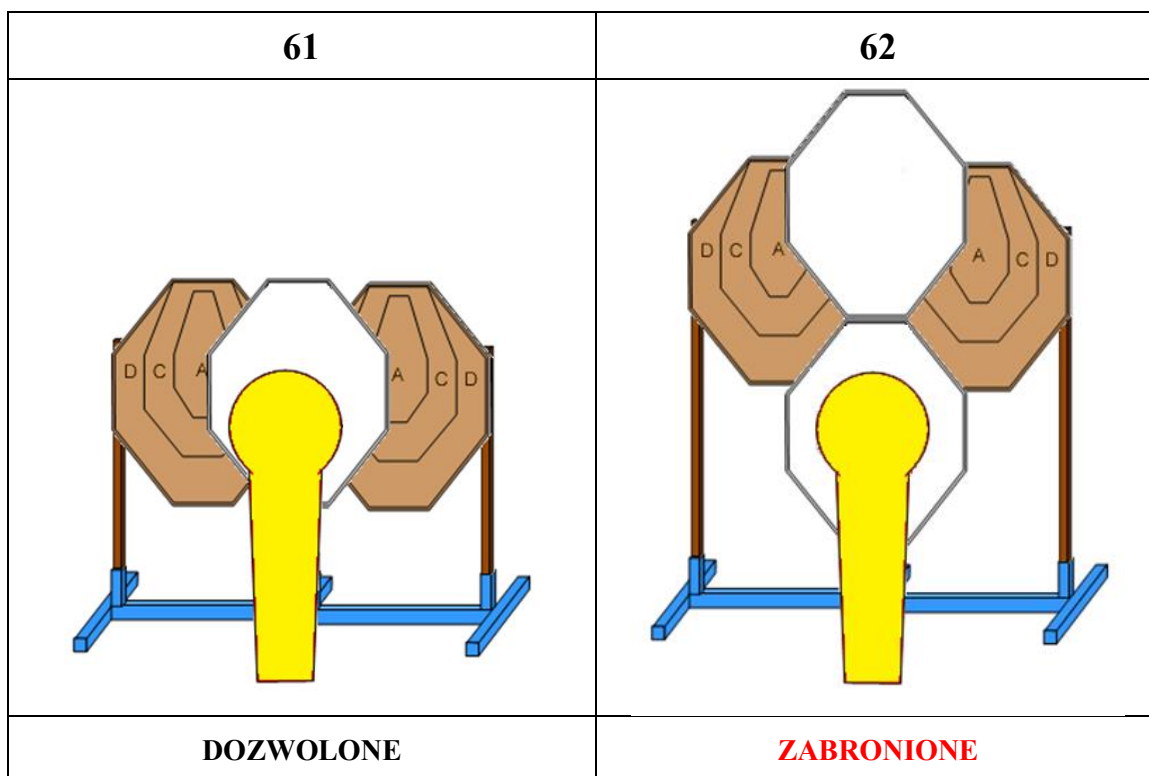
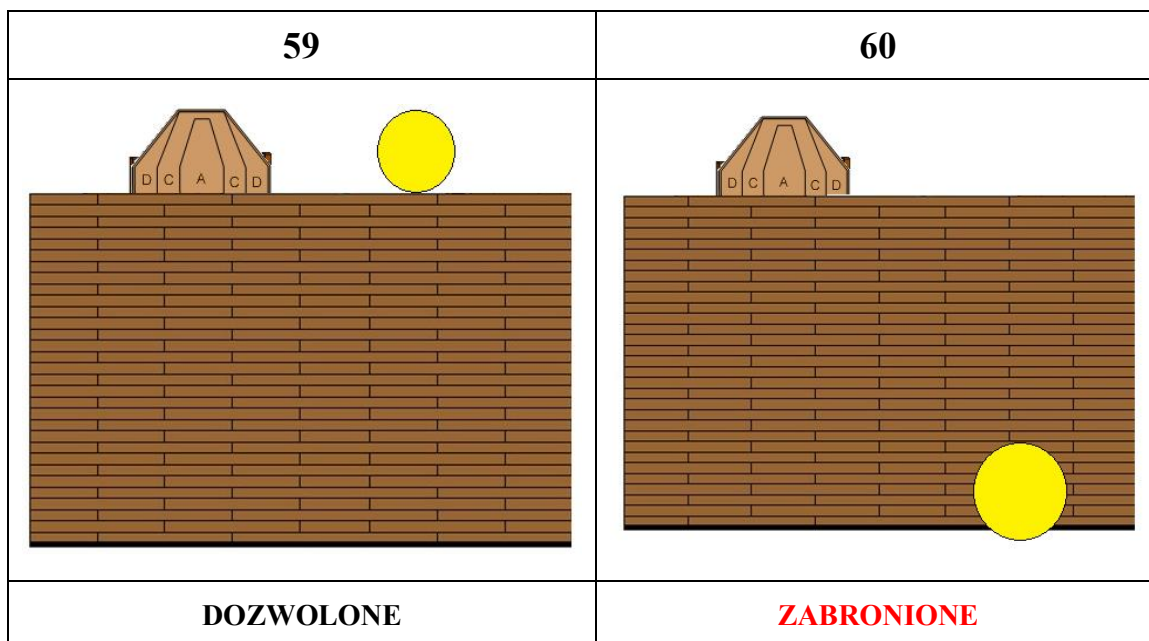

## SEKCJA 4: Rekreacyjne zestawy celów

- 4.1** ZABRONIONE jest stosowanie zestawów celów typu „gwiazda”, „belka”, „drzewko”.  
Może być jednak DOZWOLONE użycie 2 płytek o wymiarach zgodnych z przepisami umieszczonych na wspólnej belce o solidnej konstrukcji.

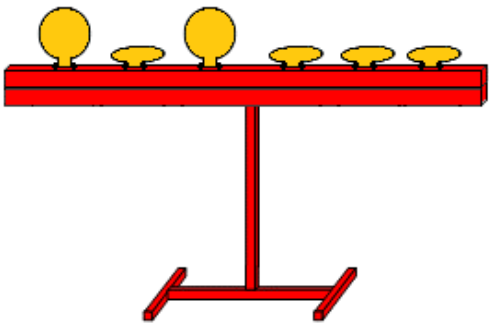
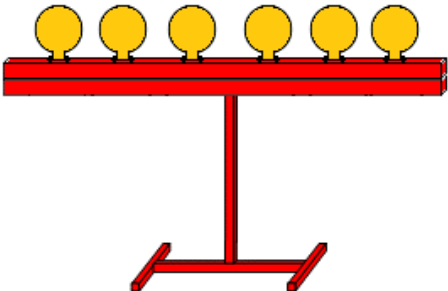
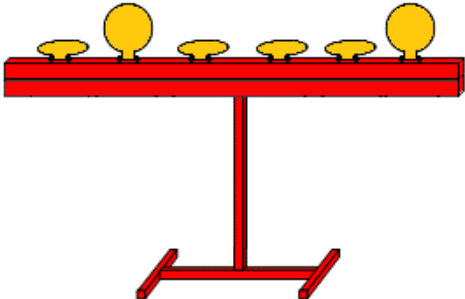
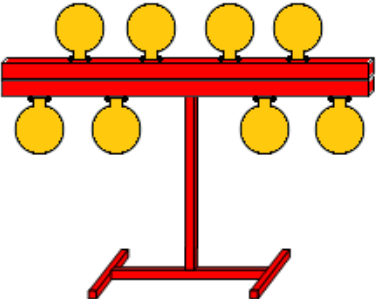
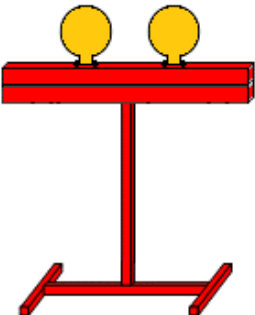
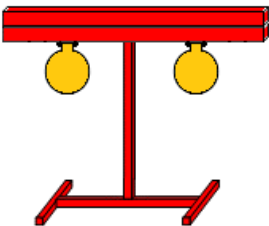
<b>63</b>	<b>64</b>
	
<b>DOZWOLONE</b> (2 dowolne płytki z zestawu)	<b>ZABRONIONE</b>
<b>65</b>	<b>66</b>
	
<b>DOZWOLONE</b> (2 dowolne płytki z zestawu)	<b>ZABRONIONE</b>
<b>67</b>	<b>68</b>
	
<b>DOZWOLONE</b>	<b>ZABRONIONE</b>

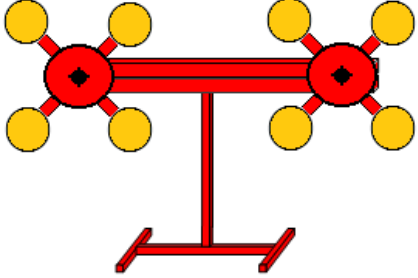
<b>69</b>	<b>70</b>
	<p>[pole bez grafiki]</p>
<b>ZABRONIONE</b>	

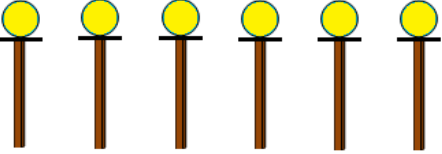
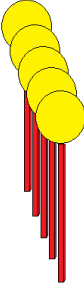
<b>71</b>	<b>72</b>
	
<b>DOZWOLONE</b>	<b>ZABRONIONE</b>

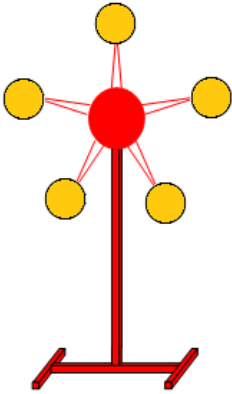
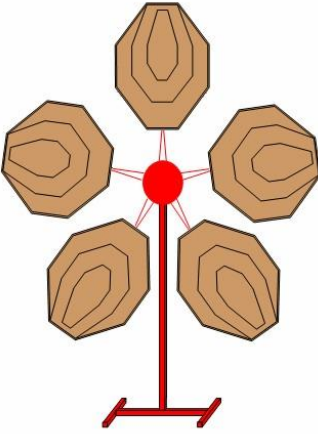
<b>73</b>	<b>74</b>
	
<b>ZABRONIONE</b>	<b>ZABRONIONE</b>

## SEKCJA 5: Zestawy z mieszanymi typami i rozmiarami celów

5.1 Zabronione jest stosowanie w jednym zestawie celów następujących typów i rozmiarów celów: Tarcze IPSC z małymi tarczami IPSC lub popery IPSC z mini poperami IPSC (patrz Przepis 4.1.1.2).

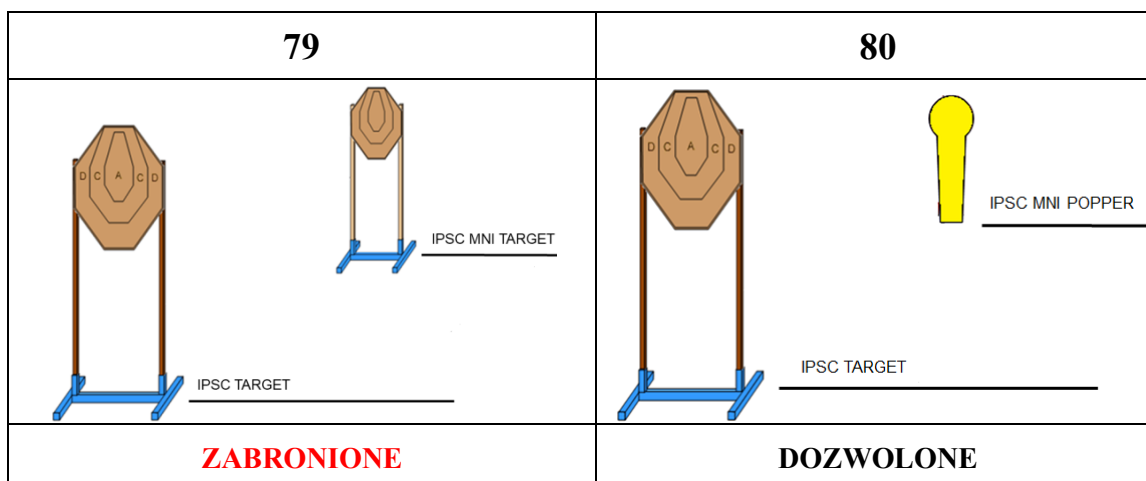
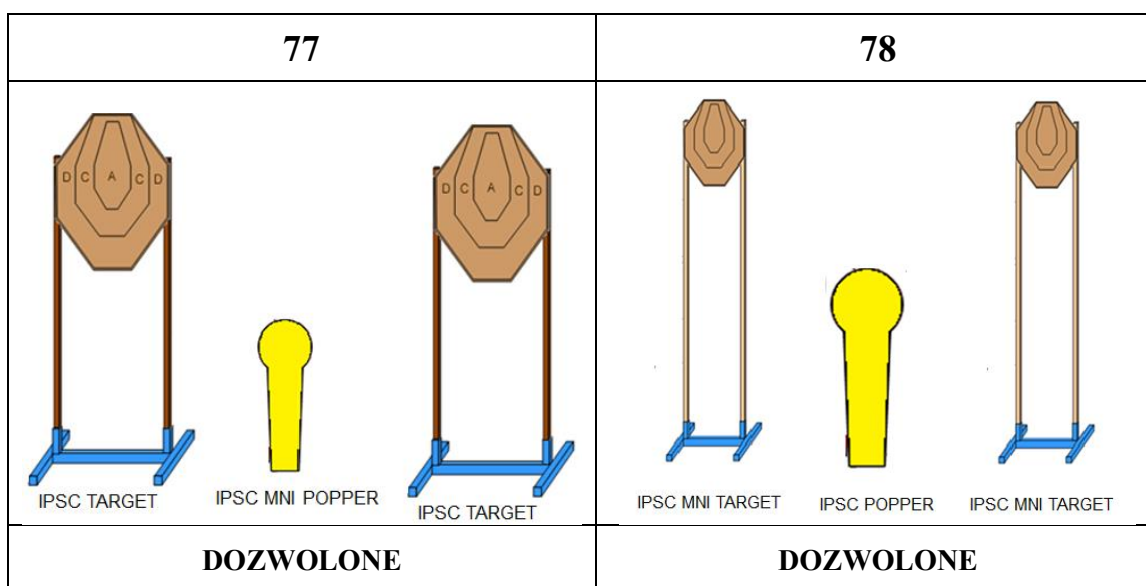
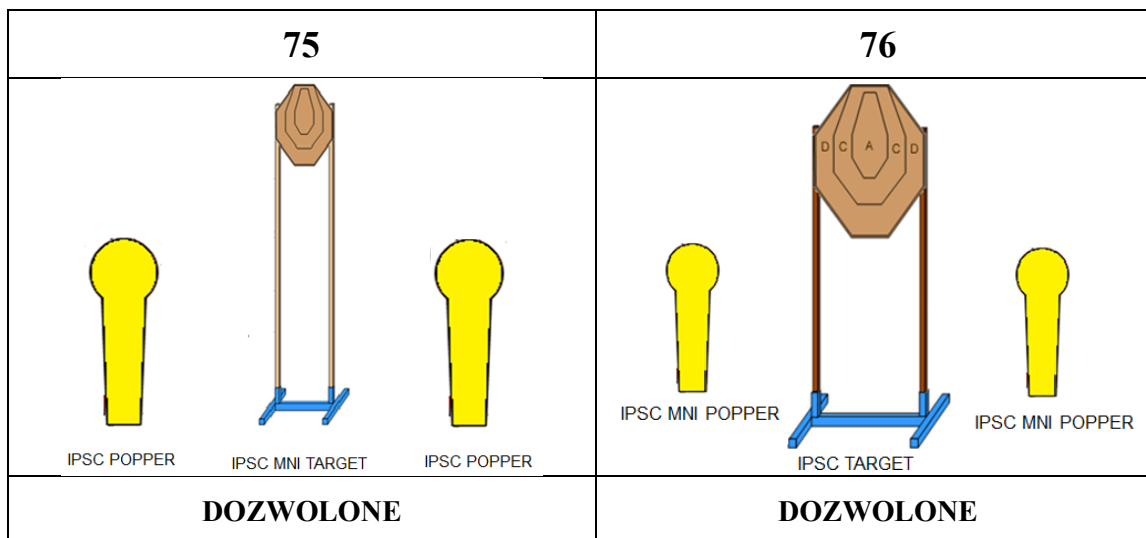

<b>81</b>	<b>82</b>
<b>ZABRONIONE</b>	<b>DOZWOLONE</b>

<b>83</b>	<b>84</b>
<b>ZABRONIONE</b>	<b>DOZWOLONE</b>

<b>85</b>	<b>86</b>
<b>DOZWOLONE</b>	<b>ZABRONIONE</b>

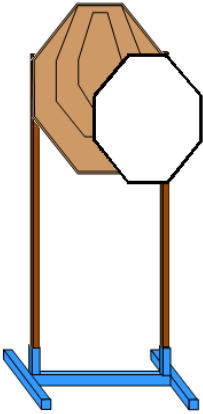
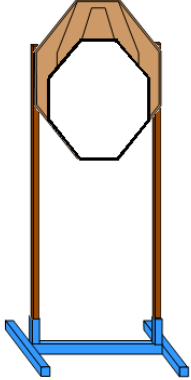

<b>87</b>	<b>88</b>
	[pole bez grafiki]
<b>ZABRONIONE</b>	

<b>89</b>	<b>90</b>
	
<b>ZABRONIONE</b>	<b>ZABRONIONE</b>

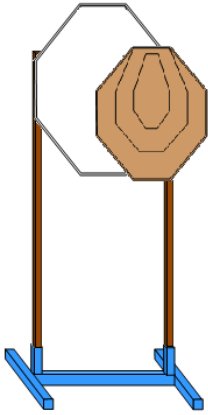
<b>91</b>	<b>92</b>
	[pole bez grafiki]
<b>ZABRONIONE</b>	